

# 採寸ガイド

■	採寸時の準備	p1
■	基本的な採寸箇所	p2,3
■	上部・中部・側面にも巾木がある壁	p4
■	梁と接している壁	p5
■	側面の壁に干渉物がある場合	p6,7

## 採寸前の注意

- ・ 採寸は必ず1ミリ単位で計測してください。
- ・ 建物には、1ミリ単位で傾きや歪みがあるため、採寸はできるだけ正確に行いましょう。

## 採寸時の準備

※採寸は2名で行うことを推奨しています。

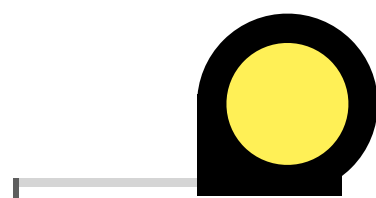

メジャー

- ・ できるだけ幅の太いメジャーを使用しましょう。  
(幅が20mm以上あると採寸しやすいです。)
- ・ レーザー計測器も可

壁のサイズが大きい場合は、壁の途中まで採寸し、えんぴつなどで印をつけ、残りを採寸すると計測がしやすいです。

## 基本的な採寸箇所

建物には、ミリ単位で傾きや歪みがあるため全体の採寸では、幅2ヶ所、高さ3ヶ所の採寸ををお願いしています。

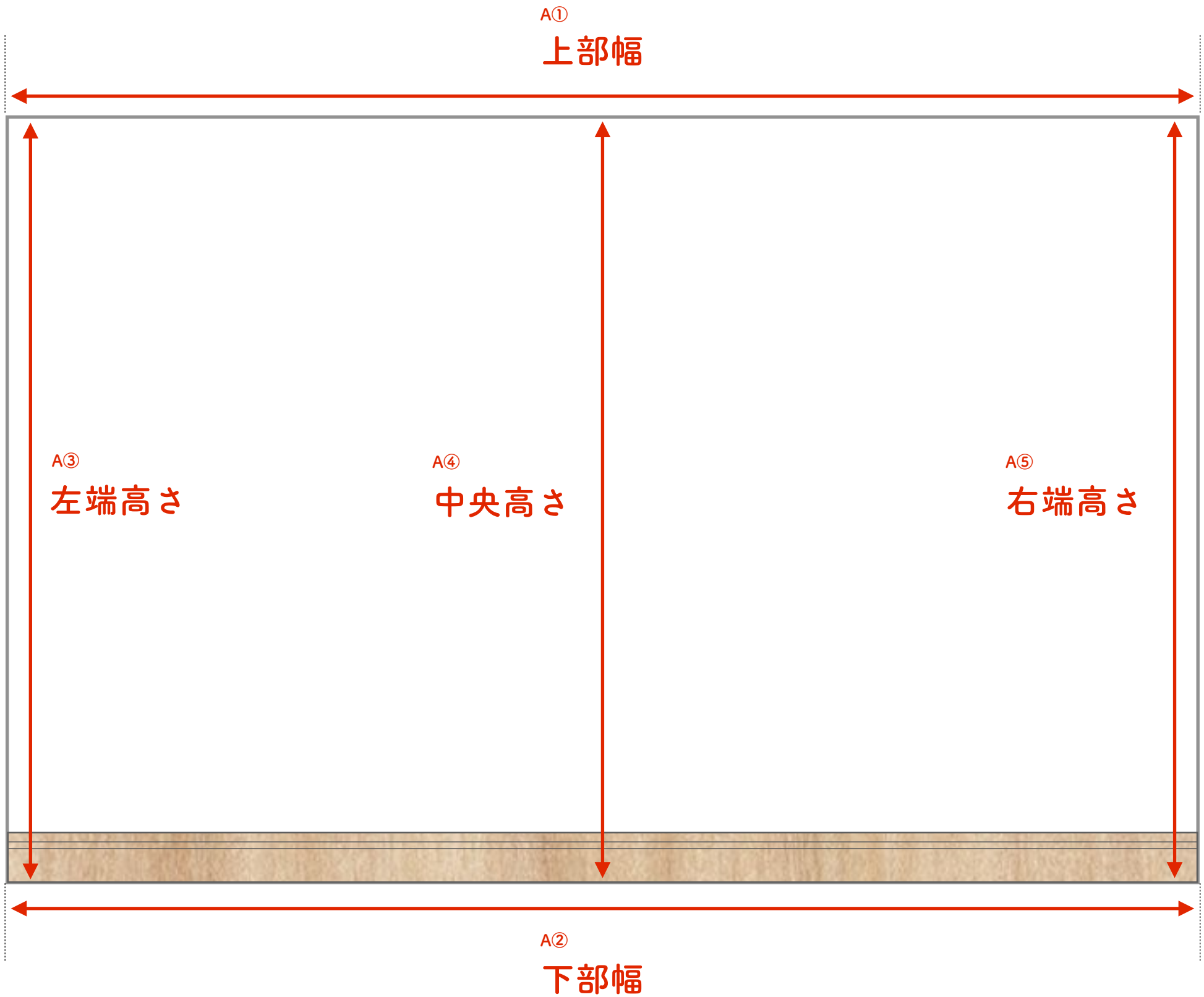

**A：全体**

① ② 【壁全体の幅】

③ ④ ⑤ 【壁全体の高さ】※巾木の高さを含める

# 基本的な採寸箇所

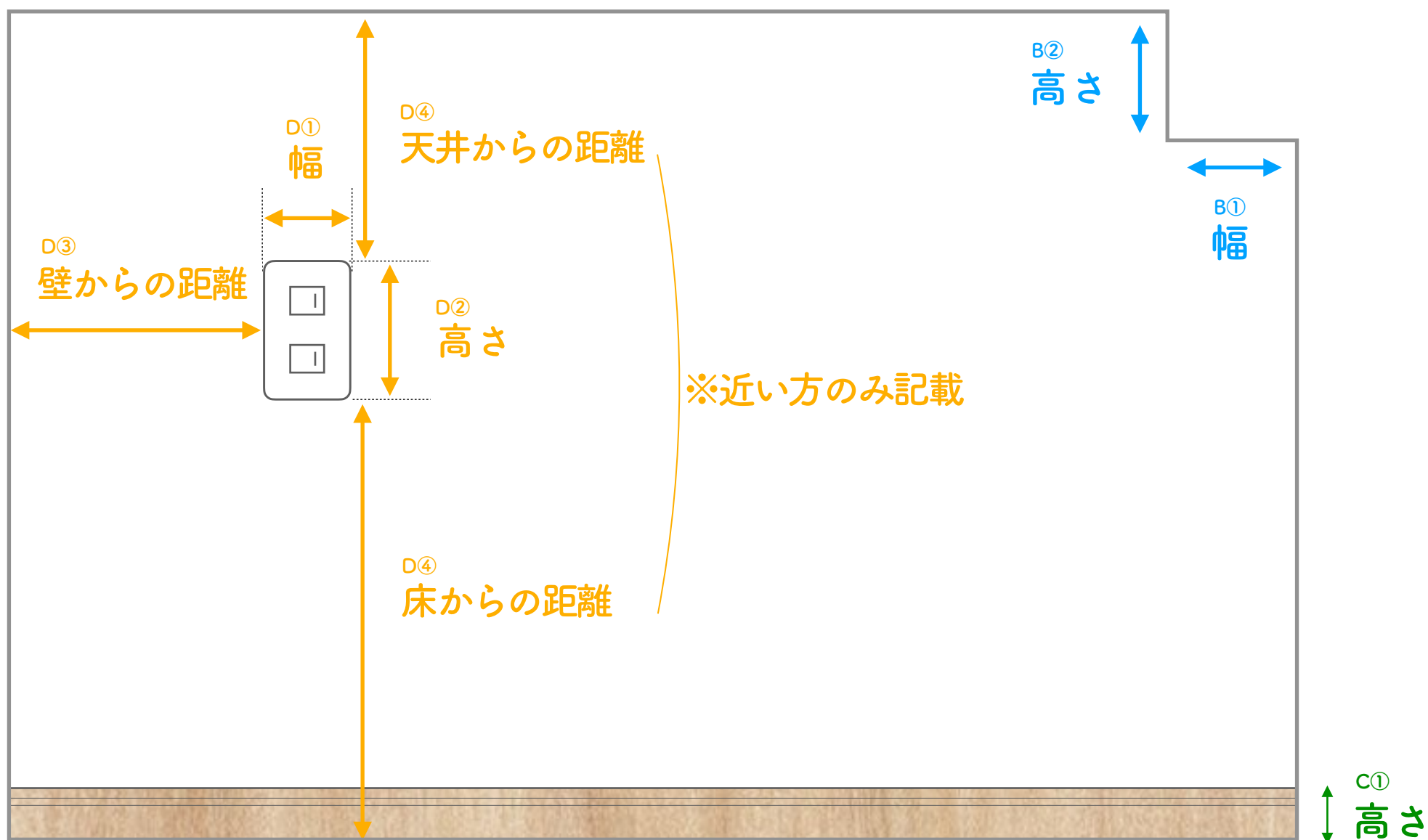

<b>B：切り取り</b>	<b>① ② 【切り取りの幅・高さ】</b>
<b>C：下部巾木</b>	<b>① 【巾木の高さ】</b> ※奥行の切り欠きは25mmとなります ・ジョイナーで設置の場合、ジョイナーは巾木より上から設置する形となります。
<b>D：スイッチ類</b>	<b>① ② 【スイッチ本体の幅・高さ】</b> <b>③ ④ 【近くの壁 床からの距離】</b>

※加工が複数ある場合は、

「B2：切り取り 2」 「D2：左中央スイッチ」 「D3：右下コンセント」

などとメモ欄にご記入ください。

# 上部・中部・側面にも巾木がある壁

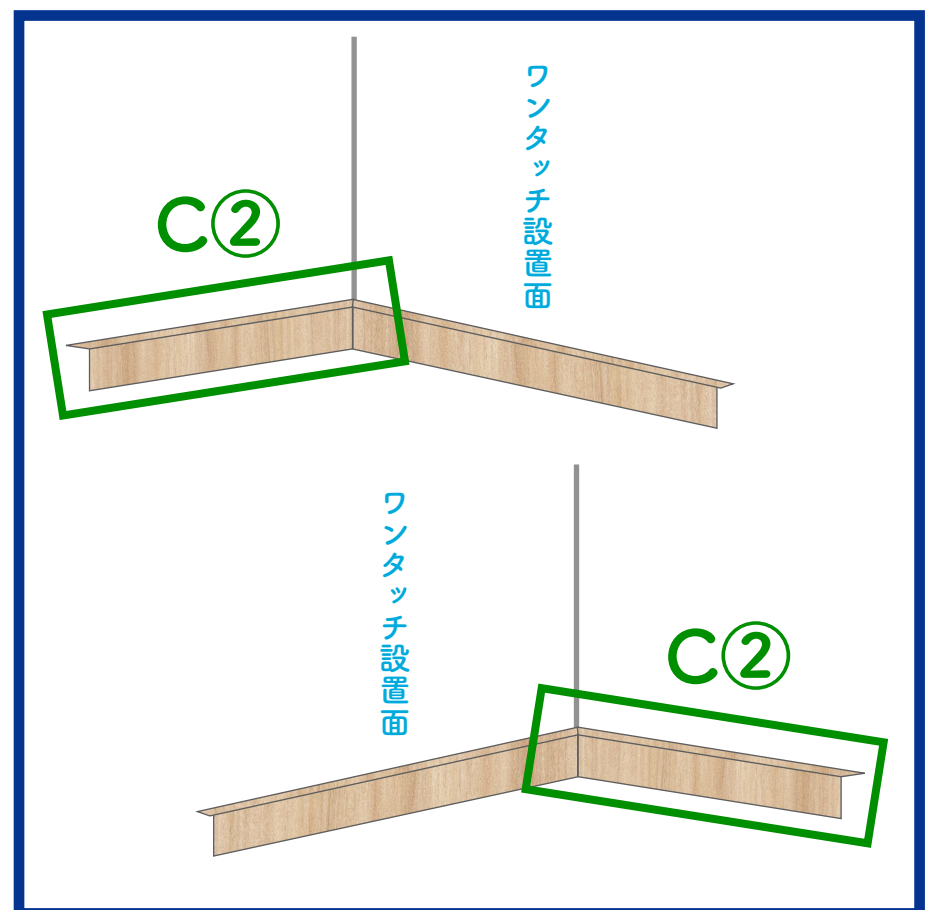
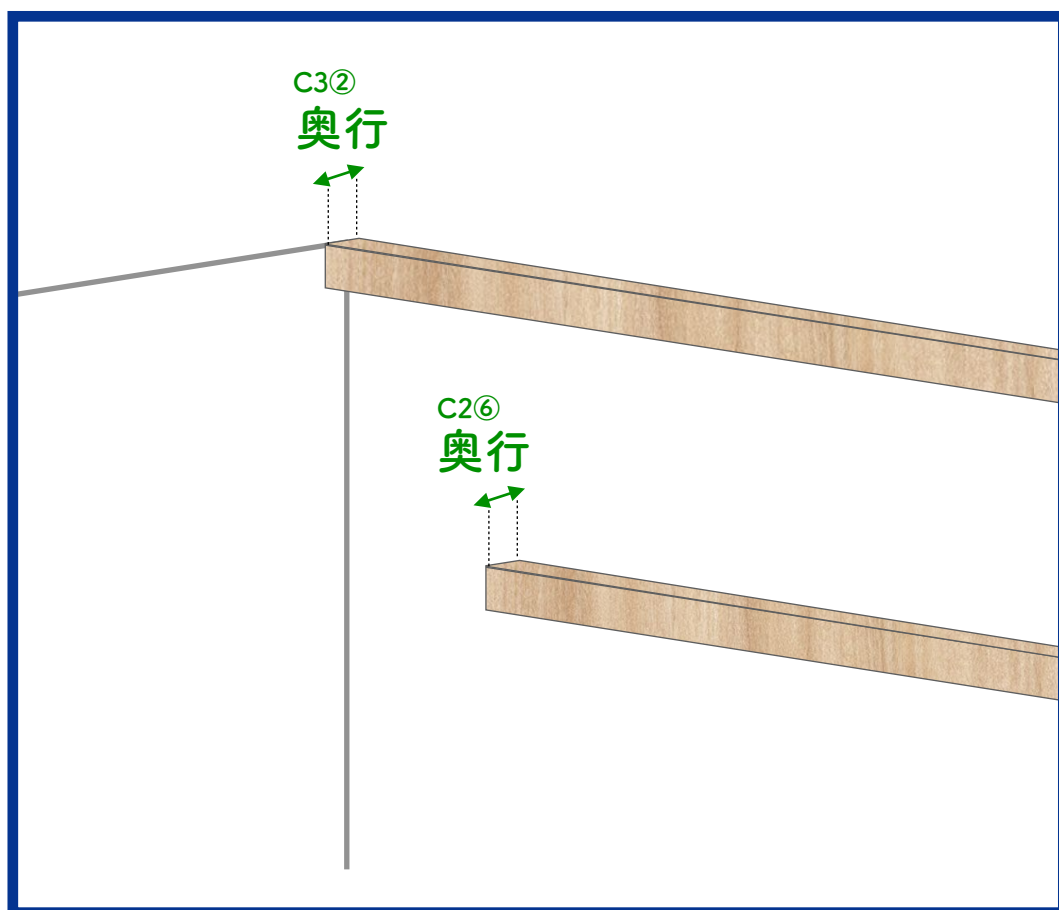
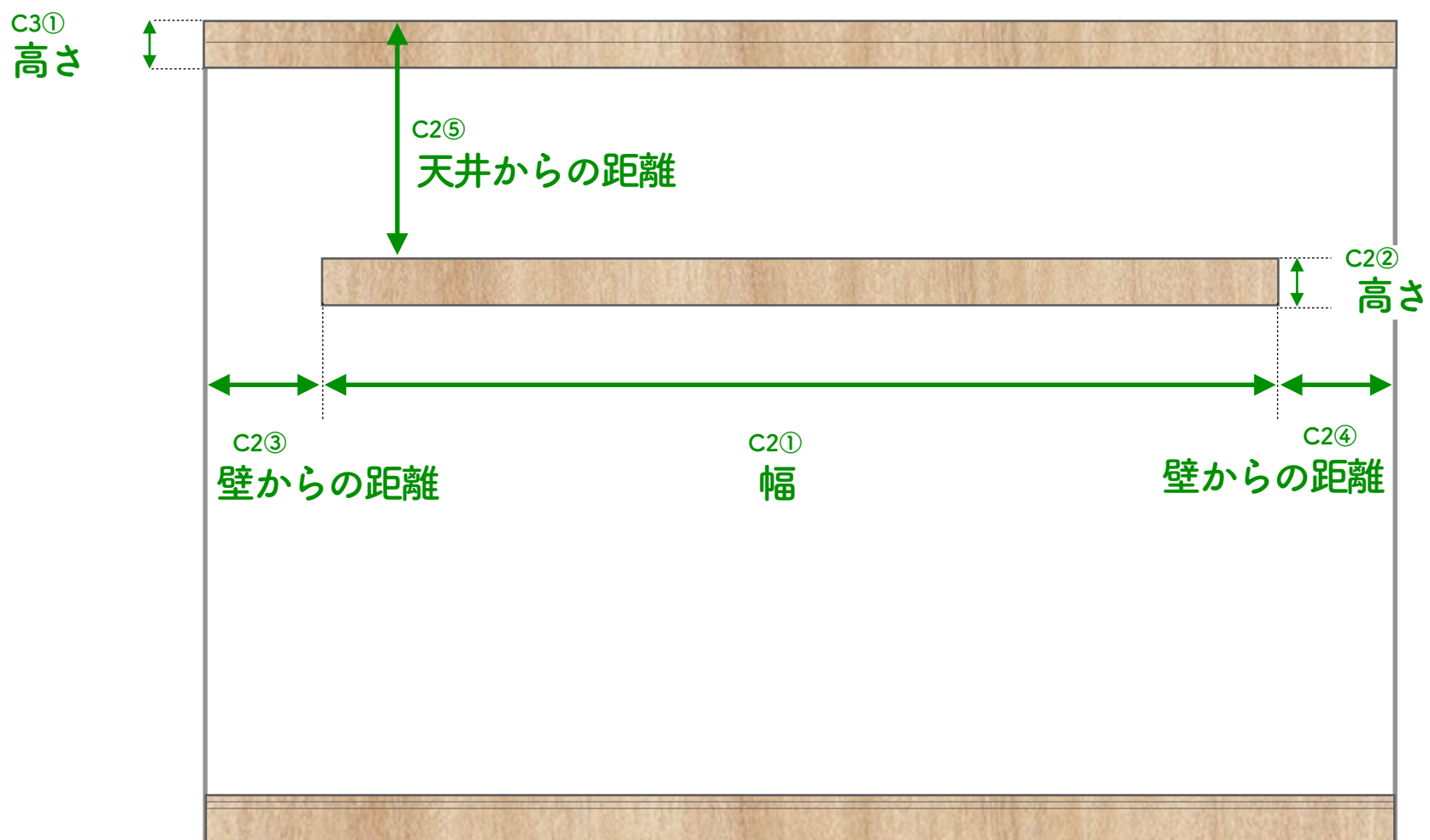

C : 側面巾木	② 【側面幅木 有無・奥行】
C2 : 中部巾木	① ② ⑥ 【巾木の幅・高さ・奥行】 ③ ④ ⑤ 【壁 床 天井からの距離】
C3 : 上部巾木	① ② 【巾木の幅・高さ・奥行】

# 梁と接している壁

RC造の建物の梁・柱は、遮音性の高いコンクリートとなります。  
 ワンタッチ防音壁の設置が複雑になる場合は、梁の下まで・柱の手前まで設置することをおすすめします。

## 柱まで設置する場合の採寸

柱 ①② 【柱の幅・奥行き】

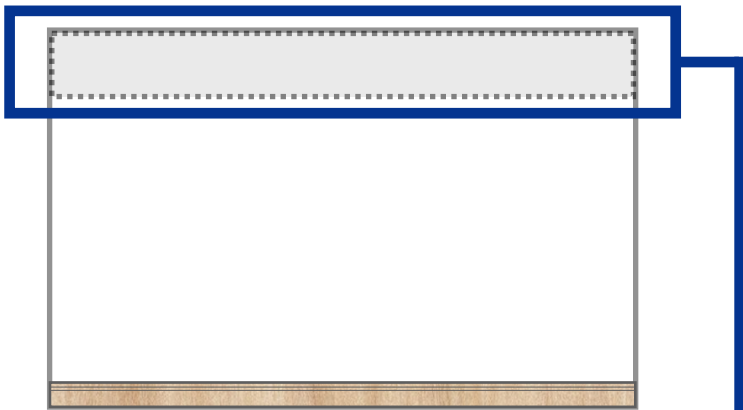
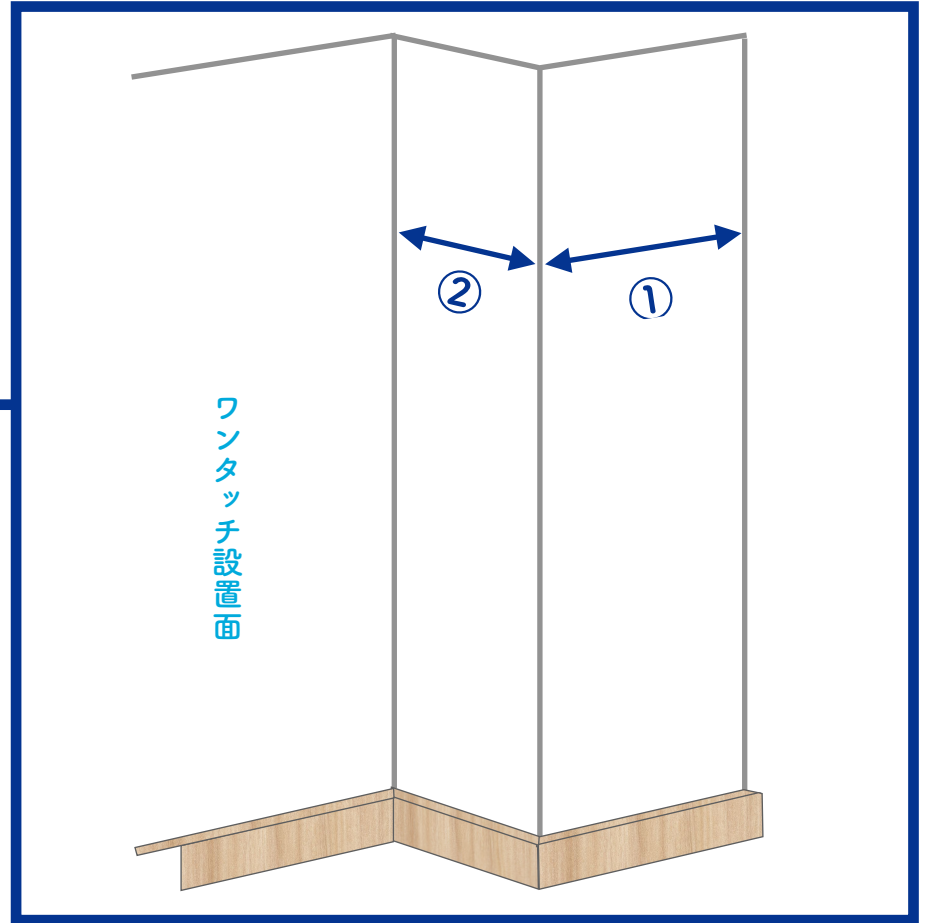
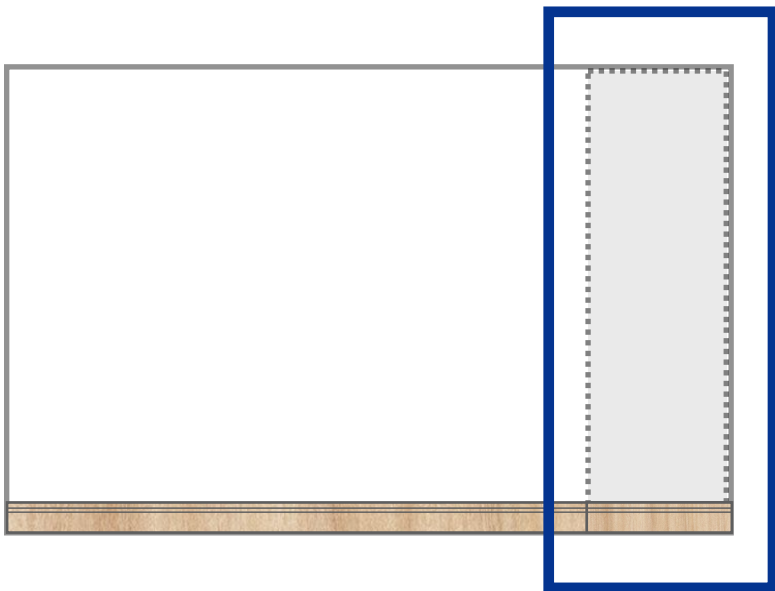

## ラブリコで設置する場合の注意

上部に梁がある壁に、  
 ラブリコで設置をされる場合は、  
 梁の奥行きが最低でも約100mm必要となります。

梁の奥行:50mm以下の場合

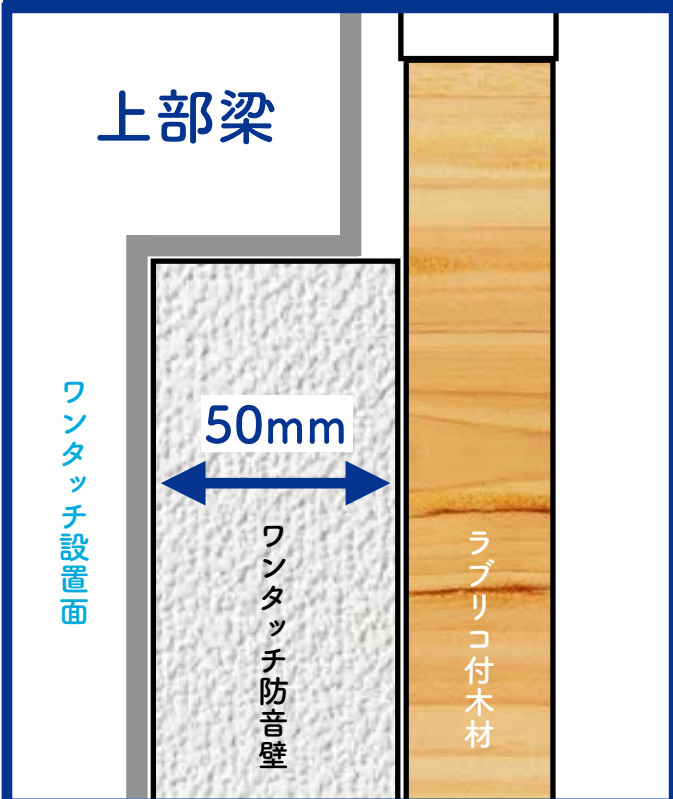

梁の奥行:50mm以上の場合

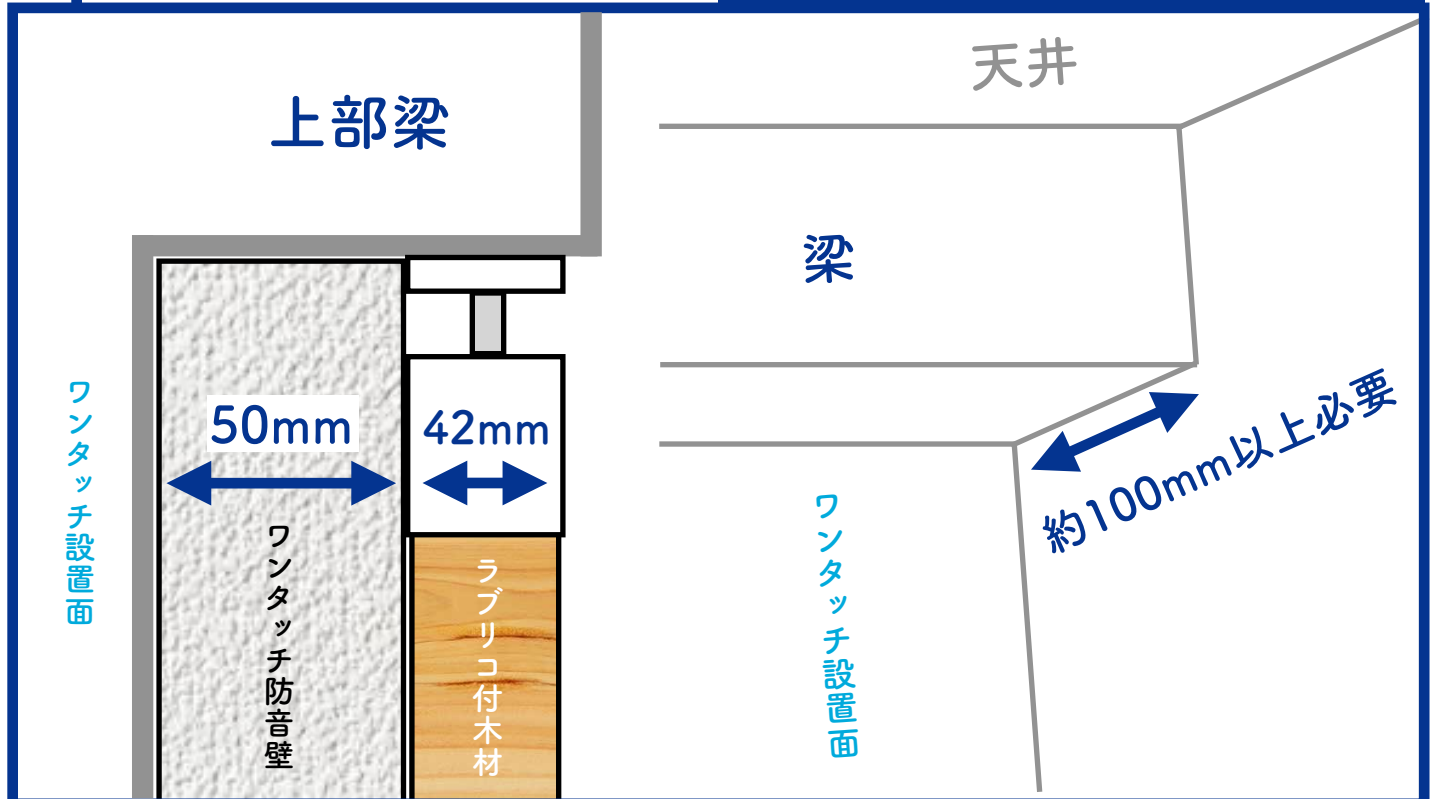

## 側面の壁に干渉物がある場合

側面の壁に干渉するものがある場合、切り取りや25mmの切り欠きが可能です。  
※加工ができない場合もございます。ご不安な場合はあらかじめご相談ください。

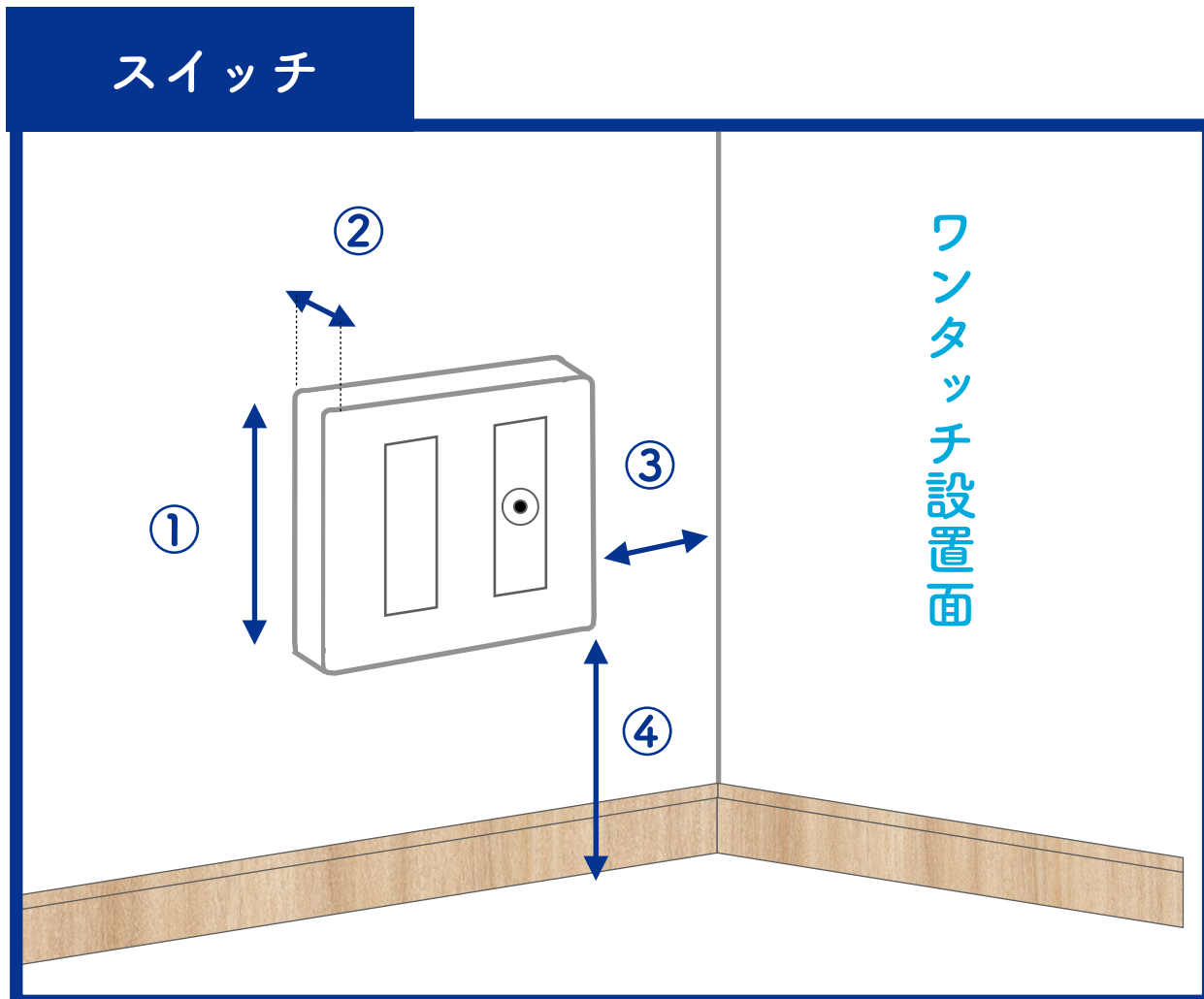
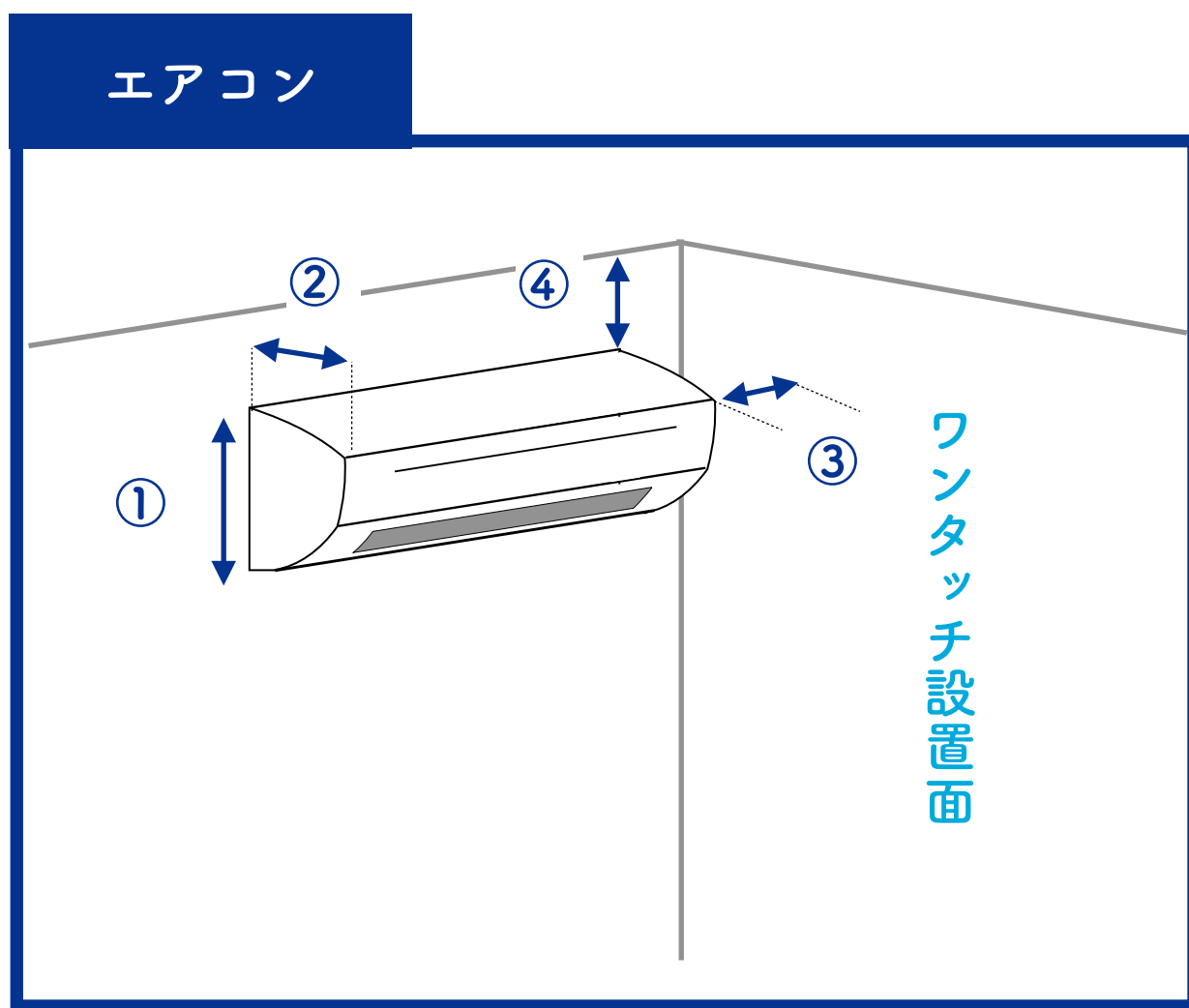

### 側面の干渉物

- ① ② 【干渉物の高さ・奥行】
- ③ 【設置する壁からの距離】
- ④ 【床 天井からの距離】



開いたドアの裏側に  
防音壁を設置される場合、  
壁からドア枠までの距離が  
50mm以上あれば設置は可能ですが、  
ドアの開閉範囲は狭くなります。

設置面からドア枠まで50mm以下の場合は、  
防音壁の厚み50mm分に干渉する箇所の採寸を行ってください。  
※切り欠き加工が可能な厚みは25mmまでとなります。

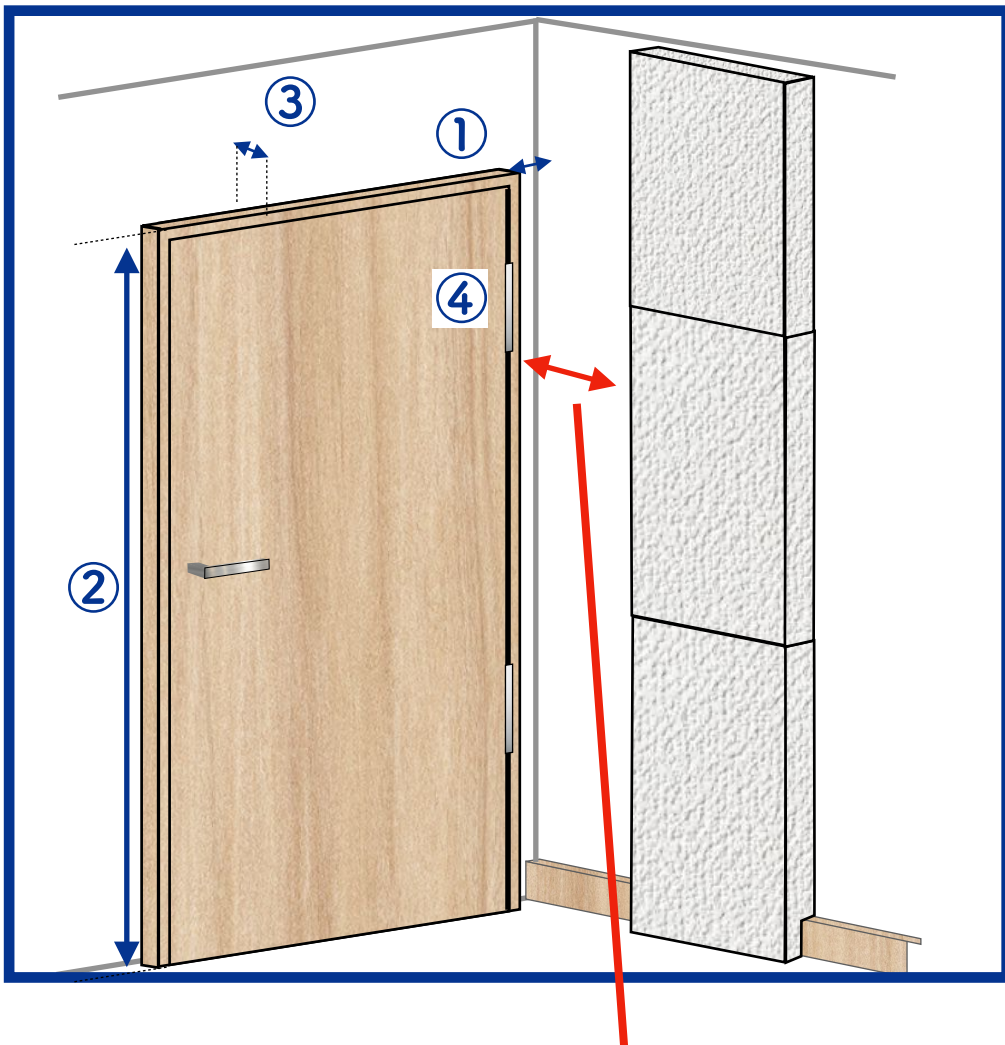

### 採寸箇所例

- ① 【壁からドア枠までの距離】
- ② 【ドア枠の高さ】
- ③ 【ドア枠の奥行】
- ④ 【蝶番の奥行・幅・高さ】

※ワンタッチ防音壁は、できるだけ壁の広い範囲に設置を  
推奨していますが、ドアの開閉に支障をきたす場合は、  
側面の壁から100~150mm以上離して設置してください。

# メモとしてお使いください

<p>必須</p> <p><b>壁全体</b></p>	A① 上部幅	<input type="text"/>	mm	A② 下部幅	<input type="text"/>	mm
	A③ 左端高さ	<input type="text"/>	mm	A④ 中央高さ	<input type="text"/>	mm
	A⑤ 右端高さ	<input type="text"/>	mm			
<p><b>切り取り</b></p>	B① 幅	<input type="text"/>	mm	B② 高さ	<input type="text"/>	mm
	B2① 幅	<input type="text"/>	mm	B2② 高さ	<input type="text"/>	mm
<p><b>下部巾木</b></p>	C① 高さ	<input type="text"/>	mm	C② 側面巾木	右：あり(奥行 mm) 左：あり(奥行 mm)	
<p><b>中部巾木</b></p>	C2① 幅	<input type="text"/>	mm	C2② 高さ	<input type="text"/>	mm
	C2③ 左壁から	<input type="text"/>	mm	C2④ 右壁から	<input type="text"/>	mm
	C2⑤ 天井から	<input type="text"/>	mm	C2⑥ 奥行	<input type="text"/>	mm
<p><b>上部巾木</b></p>	C3① 高さ	<input type="text"/>	mm	C3② 奥行	<input type="text"/>	mm
<p><b>スイッチ</b></p>	D① 幅	<input type="text"/>	mm	D② 高さ	<input type="text"/>	mm
	D③ 床/天井から	<input type="text"/>	mm	D④ 近い壁から	<input type="text"/>	mm
	D2① 幅	<input type="text"/>	mm	D2② 高さ	<input type="text"/>	mm
	D2③ 床/天井から	<input type="text"/>	mm	D2④ 近い壁から	<input type="text"/>	mm
	D3① 幅	<input type="text"/>	mm	D3② 高さ	<input type="text"/>	mm
	D3③ 床/天井から	<input type="text"/>	mm	D3④ 近い壁から	<input type="text"/>	mm



# 自由記入欄

	<input type="text"/>	mm	<input type="text"/>	mm
	<input type="text"/>	mm	<input type="text"/>	mm
	<input type="text"/>	mm	<input type="text"/>	mm
	<input type="text"/>	mm	<input type="text"/>	mm
	<input type="text"/>	mm	<input type="text"/>	mm
	<input type="text"/>	mm	<input type="text"/>	mm
	<input type="text"/>	mm	<input type="text"/>	mm
	<input type="text"/>	mm	<input type="text"/>	mm
	<input type="text"/>	mm	<input type="text"/>	mm
	<input type="text"/>	mm	<input type="text"/>	mm

## その他